



X3-ULTRA

15kW
|
30kW

**Dreiphasiger Hybrid-
Wechselrichter**

Gewerbe- und Industrielösung

Global: +86 571-56260008

 www.solaxpower.com
 info@solaxpower.com

Merkmale

Dreiphasiger Hybrid-Wechselrichter



Wirtschaftlich

- Maximal 200% Überdimensionierung und 200% PV-Eingangsleistung
- Maximaler Eingangsstrom von 36 A pro MPPT, unterstützt Hochleistungs-Solarpanel



Intelligent

- KI-bereit, Prognose der Solarenergieerzeugung und des Eigenheimverbrauchs, intelligente Energiemanagementstrategie
- VPP-bereit, SolaX-Cloud unterstützt Ressourcenaggregator (2030.5, OpenADR)
- Smart-Scene-Funktion und intelligentes Lastmanagement unterstützt (z. B. Wärmepumpe, EV-Ladegerät)
- Mikro-Netz-bereit, unterstützt Echtzeit-Leistungsausgleich zwischen PCS und Hybrid, netzgekoppelten und netzunabhängigen Szenarien
- 7x24h Zeitplan unterstützt
- Drahtlose Zählerlösung unterstützt
- Doppelte unabhängige Batterieanschlüsse ermöglichen die freie Erweiterung der Batteriekapazität



Robust

- Robuste Backup-Fähigkeit, Umschaltzeit <10 ms, bis zu 200 % EPS-Ausgang für 10s, unterstützt Halbwellenlasten
- Stärker, EPS-Betrieb ohne Batterie



Sicher

- IP66 Schutzart
- AC&DC SPD Typ-II, schützt immer den Wechselrichter
- AFCI Optional



X3-ULTRA

15-30kW

PV-EINGANG

Max. empfohlene PV-Array-Leistung [Wp]	30000	40000	40000	50000	60000
Max. DC-Eingangsleistung [W]	30000	40000	40000	50000	60000
Max. DC-Spannung [V]			1000		
Normale DC-Betriebsspannung [V]			600		
Anzahl der MPP-Trackers / Strings pro MPP-Tracker	2 (2 / 2)	2 (2 / 2)	2 (2 / 2)	3 (2 / 2 / 2)	3 (2 / 2 / 2)
Max. Eingangsstrom (Eingang A / Eingang B) [A] ¹⁾	PV1: 36 / PV2: 36	PV1: 36 / PV2: 36	PV1: 36 / PV2: 36	PV1: 36 / PV2: 36 / PV3: 36	PV1: 36 / PV2: 36 / PV3: 36
Max. Kurzschlussstrom (Eingang A / Eingang B) [A]	PV1: 45 / PV2: 45	PV1: 45 / PV2: 45	PV1: 45 / PV2: 45	PV1: 45 / PV2: 45 / PV3: 45	PV1: 45 / PV2: 45 / PV3: 45
MPPT-Spannungsbereich [V]	160 - 950	160 - 950	160 - 950	160 - 950	160 - 950
Start-Ausgangsspannung [V]	200	200	200	200	200

AC-AUSGANG (Am-Netz)

Normale AC-Leistung [VA]	15000 (AS 4777 14999)	19999	20000	25000	30000 (AS 4777 29999)
Max. AC-Scheinleistung [VA]	16500 (AS 4777 14999)	19999	22000	27500	30000 (AS 4777 29999)
Netznominalspannung(AC-Spannungsbereich) [V]			3P4W, 400 / 230		
Netznominalfrequenz [Hz]			50 / 60		
AC-Normalstrom [A]	21.8	29.0	29.0	36.3	43.5
Max. AC-Strom [A]	24.0	29.0	31.9	39.9	43.5
Verdrängungs-Leistungsfaktor			1 (- 0.8 ~ 0.8)		
Gesamte harmonische Verzerrung(THDi, Nennleistung) [%]			< 3		

AC-EINGANG

Normale AC-Leistung [VA]	15000	19999	20000	25000	30000
Normaler AC-Strom [A]	21.8	29.0	29.0	36.3	43.5
Netznominalspannung(AC-Spannungsbereich) [V]			3P4W, 400 / 230		
Netznominalfrequenz [Hz]			50 / 60		

BATTERIE

Batterie-Typ			Lithium-Ionen		
Batteriespannungsbereich [V]			180 - 800		
Max. Lade-/Entladestrom [A]			60 (30 × 2)		

EPS-AUSGANG(MIT BATTERIE)

EPS-Spitzenleistung [VA]			2fache Nennleistung, 10s		
EPS-Nennleistung [VA]	15000	19999	20000	25000	30000
EPS-Nennspannung [V], Frequenz [Hz]			400 / 230: 50 / 60		
EPS-Nennstrom [A]	21.8	29.0	29.0	36.3	43.5
Umschaltzeit [ms]			< 10		
Gesamte harmonische Verzerrung(THDv, Linienlast) [%]			< 3		

ENERGIEVERBRAUCH

Eigenverbrauch(Nacht) [W]			< 5		
---------------------------	--	--	-----	--	--

SCHUTZ

Anti-Islanding-Schutz			Ja		
DC-Verpolungsschutz			Ja		
Überwachung der Isolierung			Ja		
Di erenzstrom-Überwachung			Ja		
AC-Überstromschutz			Ja		
AC-Kurzschlusschutz			Ja		
AC-Überspannungsschutz			Ja		
Überhitzungsschutz			Ja		
AFCI			OPT		
Rückwärtsladen der Batterie vom Netz			Ja		
Überspannungsschutz			Typ II, DC und AC		

	X3-ULT-15K	X3-ULT-19.9K	X3-ULT-20K	X3-ULT-25K	X3-ULT-30K
EFFIZIENZ					
Max. Effizienz / Euro. Effizienz	98.0% / 97.7%	98.0% / 97.7%	98.0% / 97.7%	98.0% / 97.7%	98.0% / 97.7%
Nennbatterielade- / Entladeeffizienz	98.5% / 97.0%	98.5% / 97.0%	98.5% / 97.0%	98.5% / 97.0%	98.5% / 97.0%
STANDARD					
Sicherheit	EN / IEC62109 - 1 / - 2				
EMC	EN61000 - 6 - 1 / 2 / 3 / 4; EN61000 - 3 - 11 / 12; EN 5011; IEC 62920				
Zertifikation	VDE4105 / G99 / AS4777 / EN50549 / CEI 0 - 21 / IEC61727 / PEA / MEA / NRS - 097 - 2 - 1 / RD1699 / TOR				
ALLGEMEINE DATEN					
Schutzklasse	IP66				
Betriebstemperaturbereich [C]	- 35 ~ 60 (Derating über + 45)				
Luftfeuchtigkeit [%]	0 ~ 100				
Höhenlage [m]	< 3000				
Lagertemperatur [C]	- 40 ~ +70				
Abmessungen (BxHxT) [mm]	696 × 526 × 240				
Gewicht [kg]	47				
Kühlungskonzept	Intelligente Kühlung				
Topologie	Transformatorlos				
Kommunikation	Modbus (RS485), Zähler (RS485), DI × 5, DO × 2				

①: PV3-Eingang ist nur für 25K und 30K verfügbar.

SCHALTPLAN

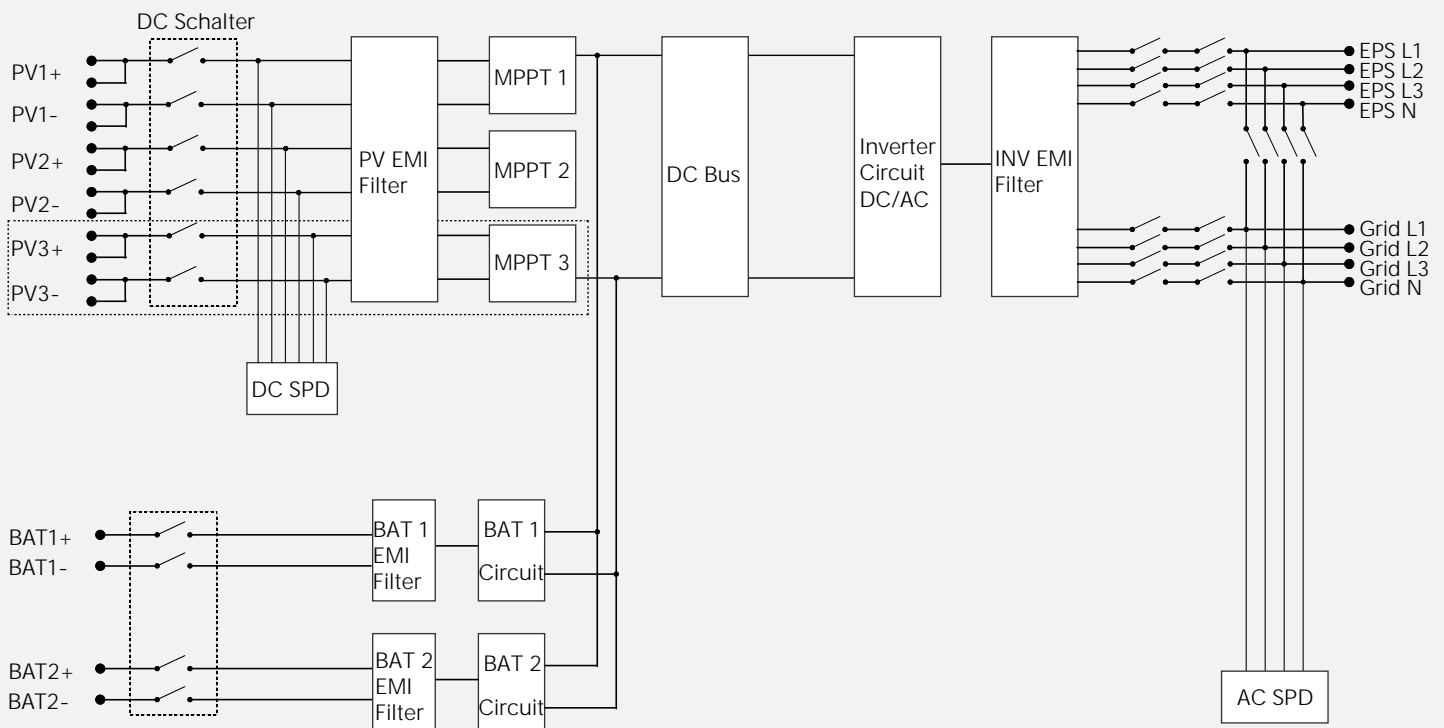

TYPISCHES SZENARIO

TEILLÖSUNG

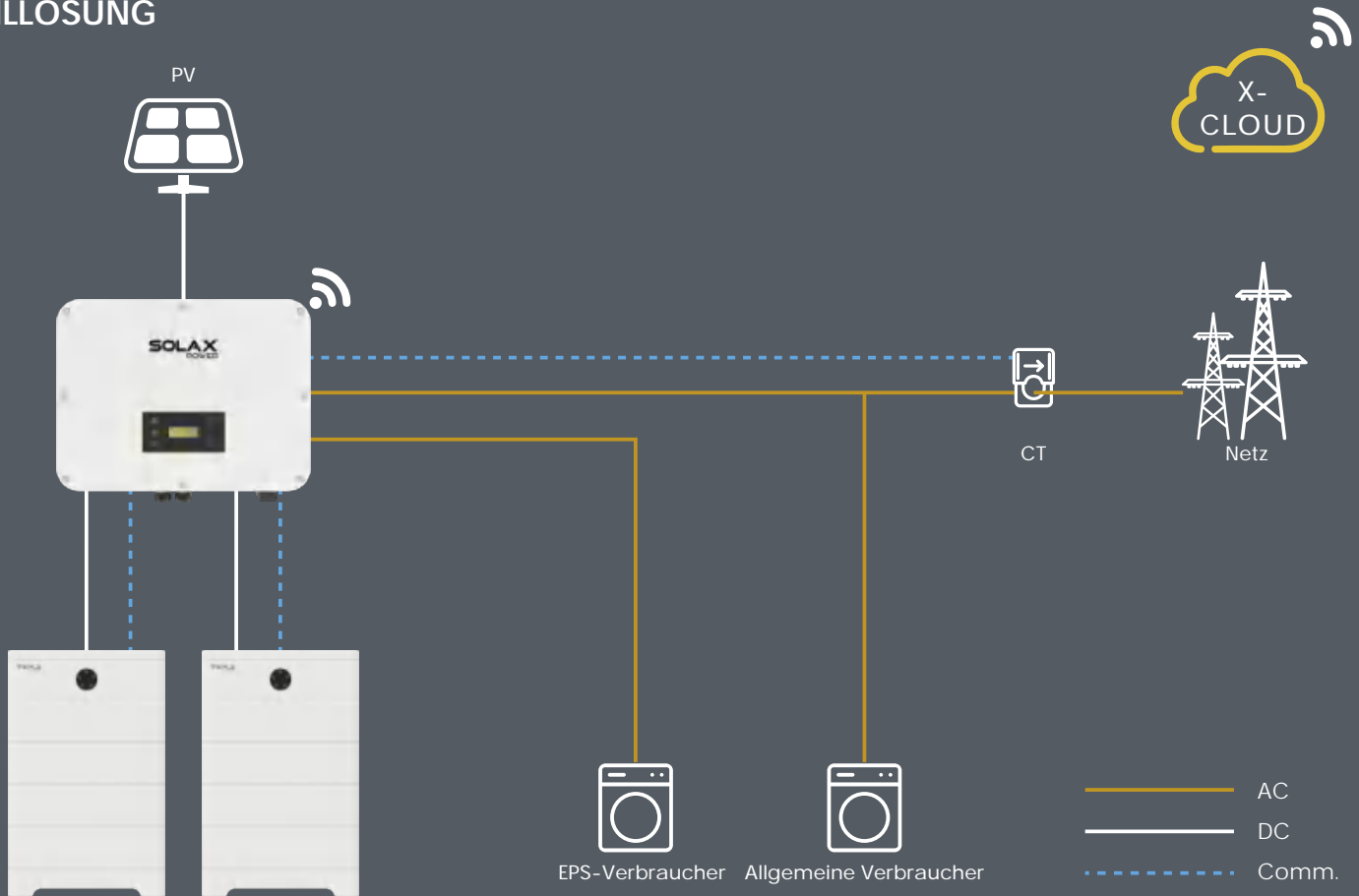

WHOLE HOME BACKUP-LÖSUNG

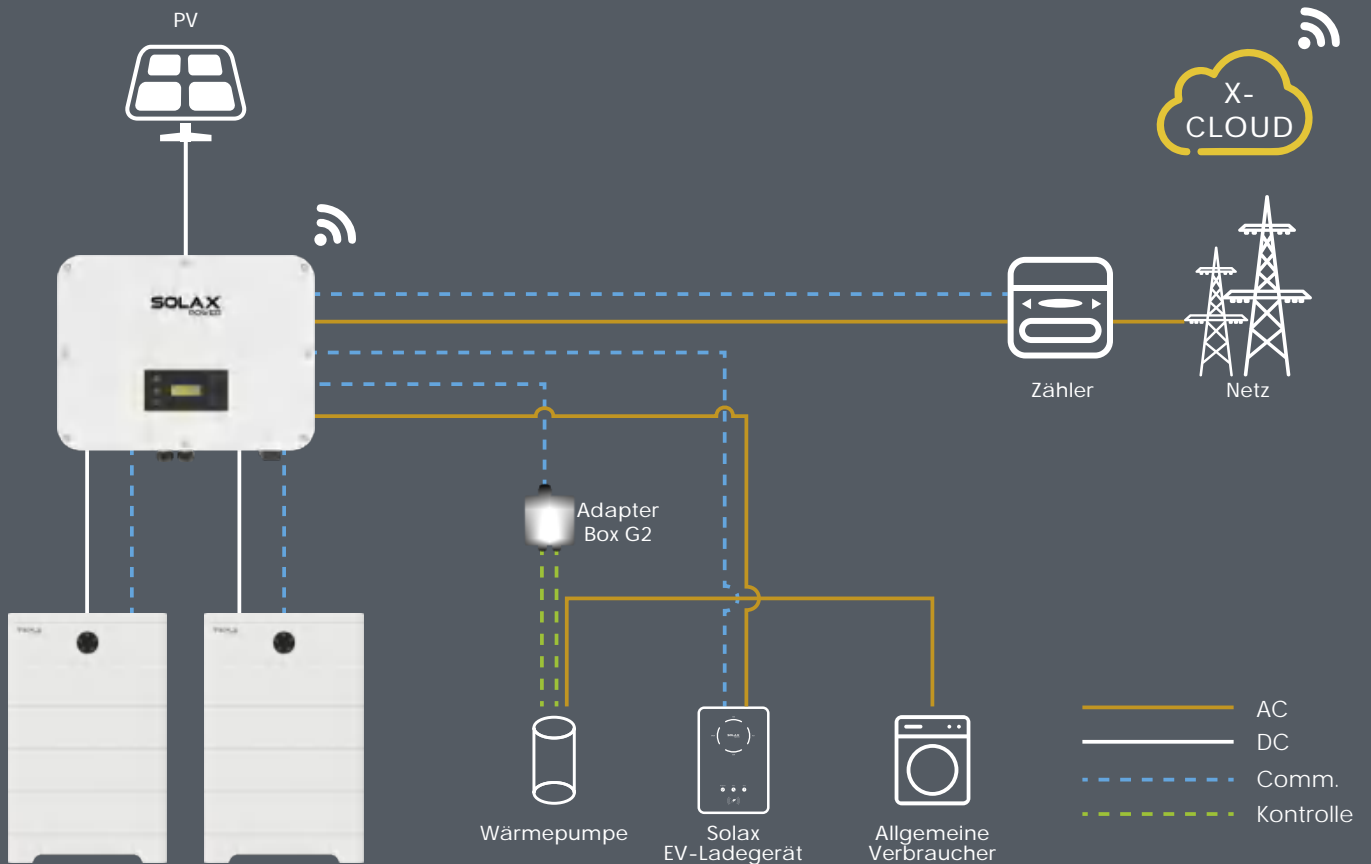

0 INJEKTIONS-LÖSUNG

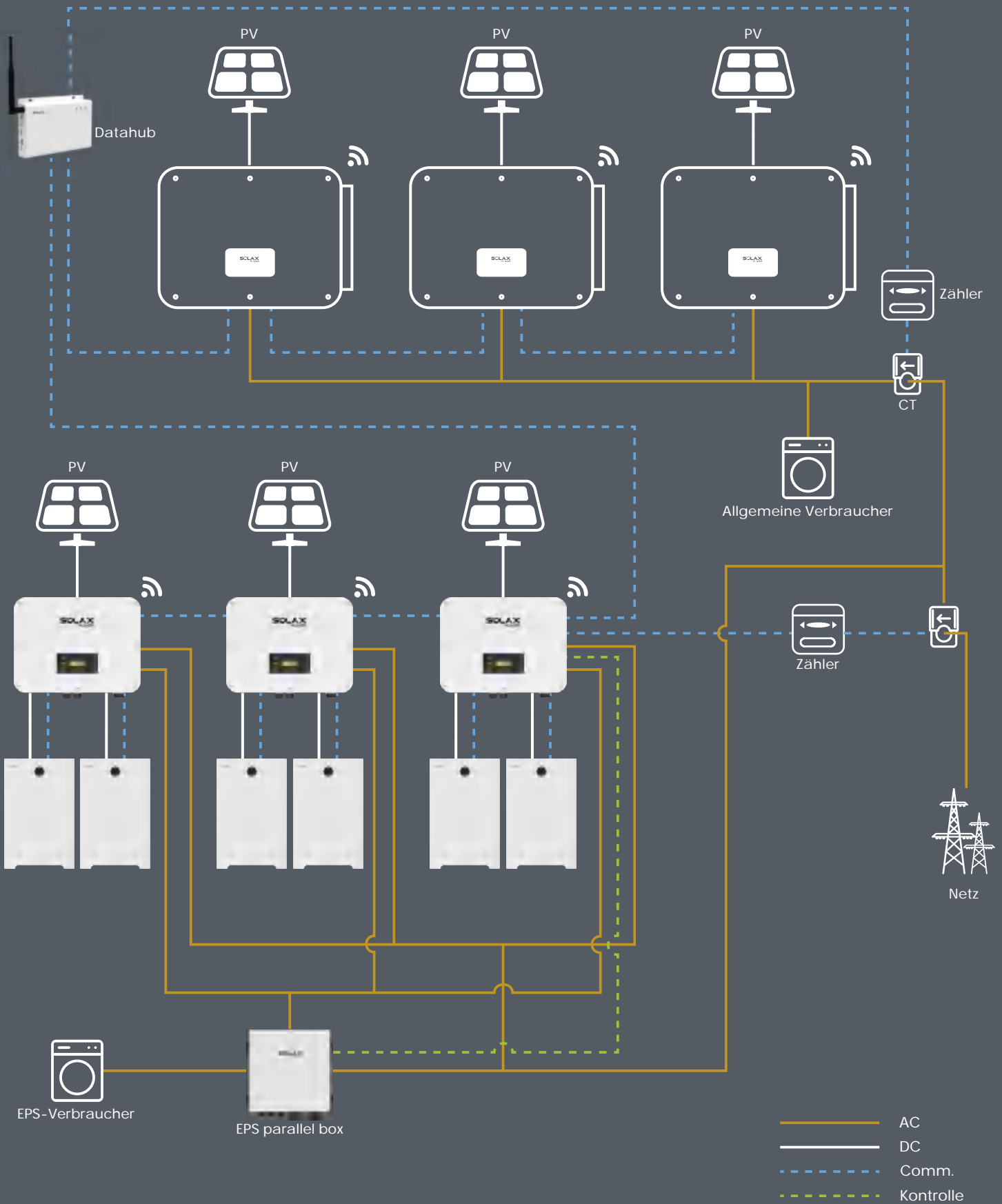

PARALLEL & GENERATORINTEGRIERTE LÖSUNG

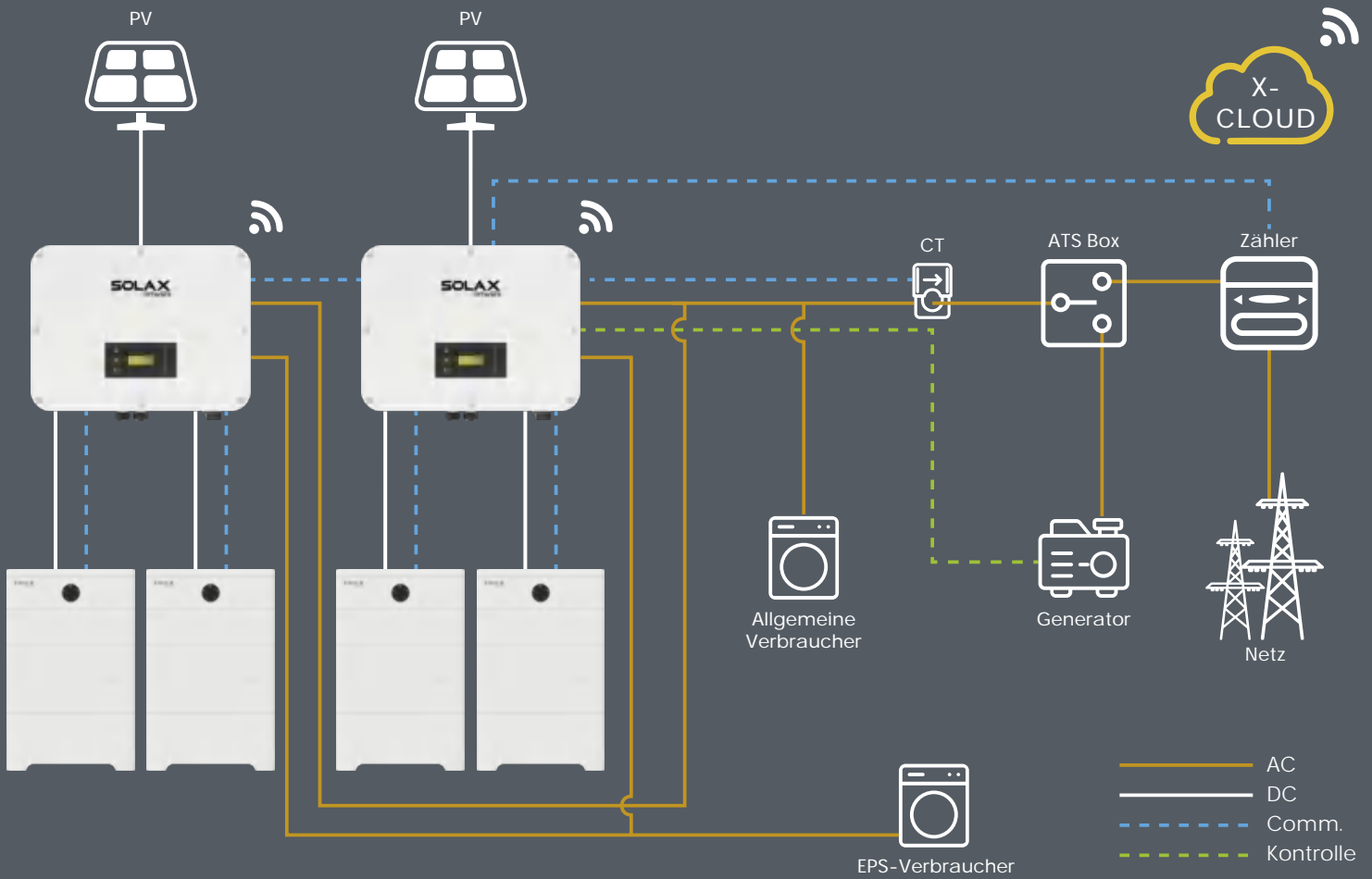

EFFIZIENZKURVE (EU)

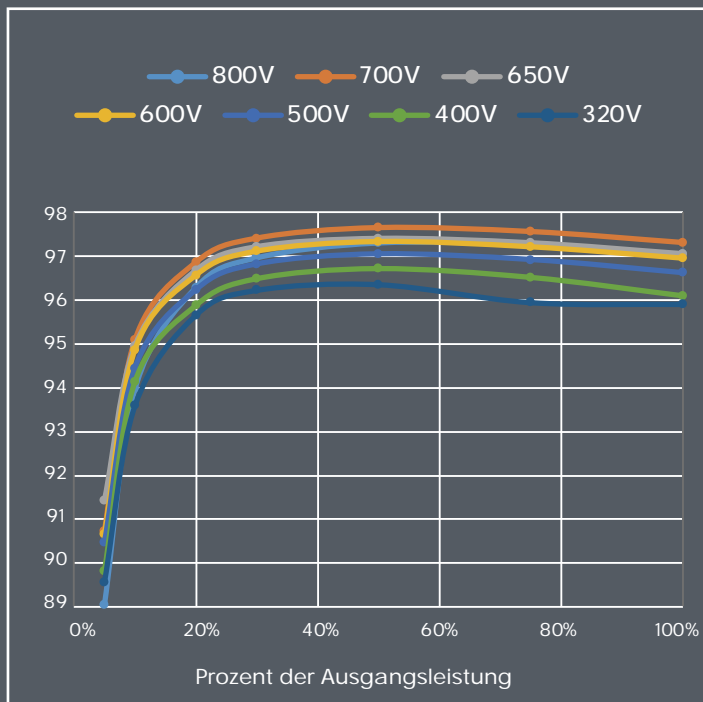

DERATING-KURVE

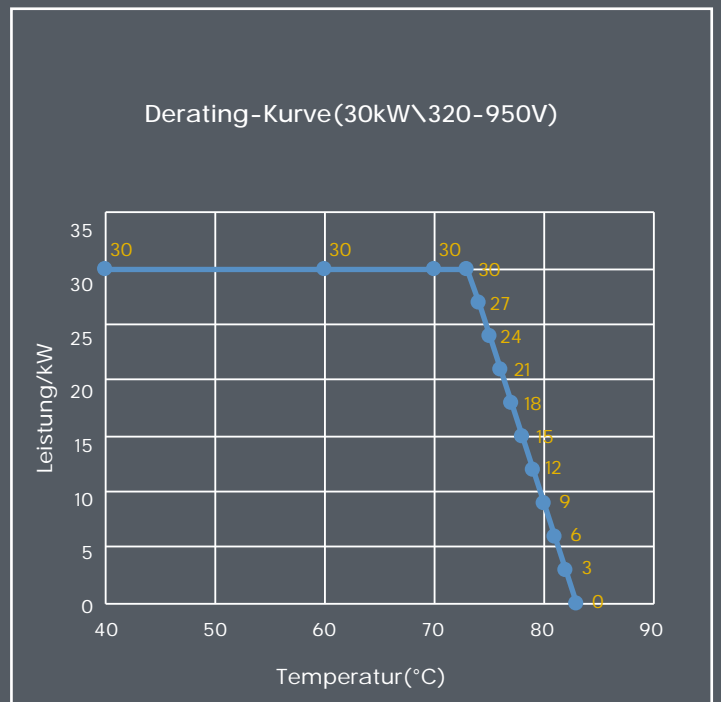



www.solaxpower.com

Global: +86 571-56260008
PL: +48 662 430 292

AU: +61 1300 476 529
DE: +49 (0) 6142 4091 664

UK: +44 2476 586998
NED: +31 (0) 8527 37932

info@solaxpower.com
service@solaxpower.com

V1.5 Information können ohne Vorankündigung geändert werden.
650.00038.00